



Profil Rakovo, spol. s r.o., Rakovo, 036 01 Martin, SR, IČO : 31 617 883,
IČ DPH : SK2020592882, zapísaná v OR OS Žilina, odd. Sro , vložka 2276/L
č.ú.: Dexia banka Slovensko 3034736001/5600, Tel : +421 43/429 4448,
Fax : +421 43/429 4450

„PROFIL RAKOVO – zariadenia na využitie slnečnej energie“

Príloha č.1 „Technická špecifikácia a Obchodné a zmluvné podmienky k Vyhláseniu verejnej obchodnej súťaže projektu „PROFIL RAKOVO – zariadenia na využitie slnečnej energie“

1. Opis predmetu obstarávania a technická špecifikácia

FV panely budú na inštalované na prevádzkových budovách spoločnosti PROFIL RAKOVO spol. s r.o. ktorá sa nachádza v obci Rakovo na GPS súradniciach 48°59'34" severnej šírky, 18°53'02" východnej dĺžky, južne od mesta Martin. Jednotlivé budovy sú súčasťou areálu spoločnosti PROFIL RAKOVO s.r.o. Jedná sa o zdroj elektriny s využitím FV technológie s pevným osadením FV panelov na streche prevádzkových budov – TAB.1 Celkový inštalovaný výkon FV panelov bude 799,92 kWp. Plocha panelov, ktoré budú umiestnené na jednotlivých strechách je 5350 m². Uchytenie konštrukcie s panelmi je riešené na odolnosť proti vetru o rýchlosti 150 km/h. Samotné konštrukcie prevádzkových budov umožňujú nainštalovanie FV panelov , čo bolo odobrené statickým posudkom odborne spôsobilej osoby.



Nakoľko FV panely generujú jednosmerné napätie, toto bude pomocou striedačov menené na striedavé v systéme 3 fázového zapojenia pre potreby paralelného napojenia na nn rozvod vo výrobnom areáli. Na konverziu budú použité beztransformátorové meniče s výkonmi 8,3, 10,1 a 11 kW, typy PIKO 8.3, PIKO 10.1 a SMC11000TL s rozhraniami RS485. Výstupom bude striedavé trojfázové napätie 400V, 50Hz. Veľká časť vyprodukovanej elektriny môže byť spotrebovávaná na napájanie výrobných zariadení. Prebytky budú dodávané do distribučnej sústavy Stredoslovenskej energetiky a.s. Žilina cez jestvujúce trafostanice 2 x 0,4/22 kV. Alternatívne môže byť dodávaná do distribučnej sústavy aj celá produkcia. Navrhnutý systém je v súlade so všetkými technickými odporúčaniami a požiadavkami na rozhranie medzi malým zdrojom energie (FV elektrárnou) a distribučnou sieťou. Všetky navrhované technické komponenty spĺňajú podmienky elektromagnetickej kompatibility.

Na pozemku bude umiestnených celkom 4444 ks FV panelov JC SOLAR typ JCSM180D s výkonom á 180 Wp rozdelených do sekcií . Jedná sa o sériovo – paralelné zapojenie panelov a sekcií. Každá sekcia bude pripojená – nasvorkovaná v spojovacom rozvádzači RB. Rozvádzače so svorkami budú umiestnené na upevňovacej ploche solárnych panelov, ktorá je na to určená.

Tento systém umožňuje monitorovať a riadiť prevádzku FVE diaľkovo cez internet. Na strane prevádzkovateľa to vyžaduje PC s pripojením na internet. Takto bude zabezpečený týždenný, mesačný a ročný prehľad o prevádzke elektrárne a výrobe elektriny. Taktiež bude z monitorovacieho systému zabezpečené hlásenie servisných chýb priamo dodávateľovi alebo investorovi na mobilný telefón.

2. Technická špecifikácia

Profil Rakovo s.r.o. strechy situácia

-  Strechy budov v areáli
-  Obvodové múry budov v areáli
-  Transformátorová rozvodňa (olejové transformátory 2 x 630kVA)

„PROFIL RAKOVO – zariadenia na využitie slnečnej energie“

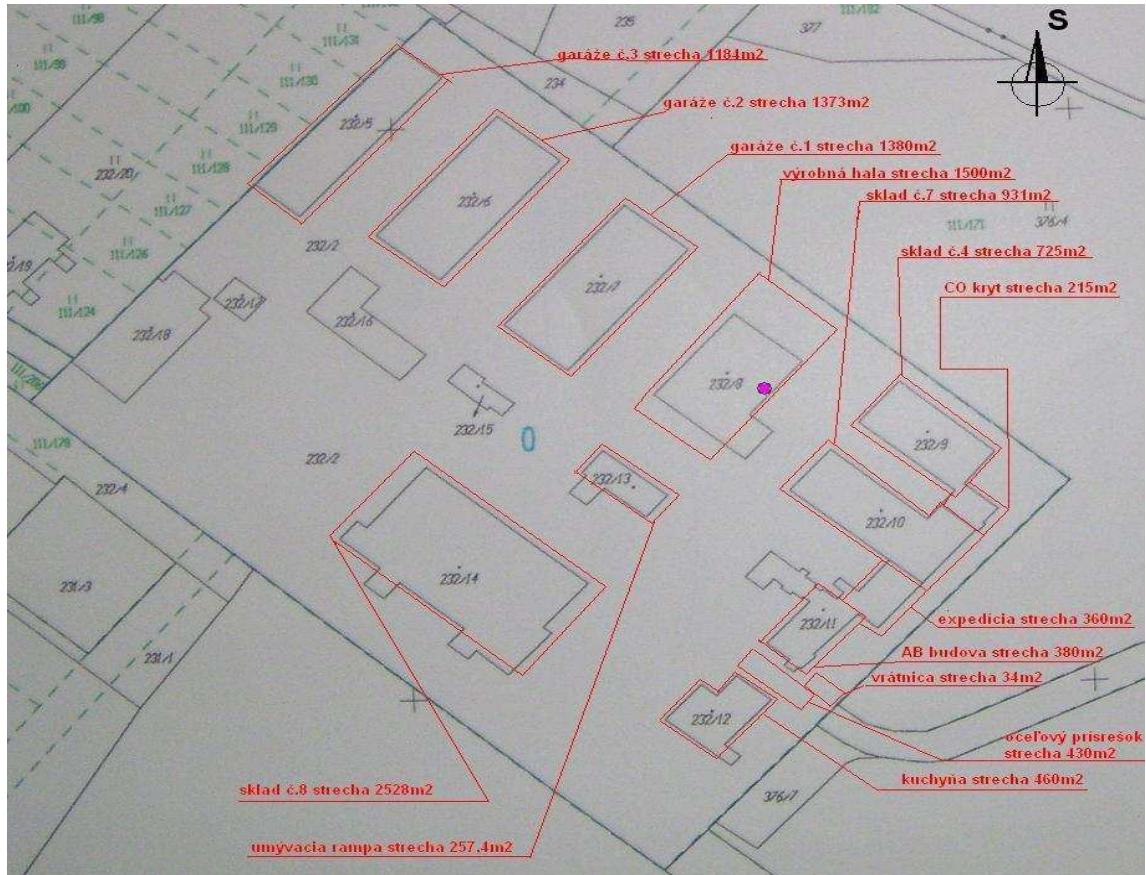

2.1 Kuchynä:

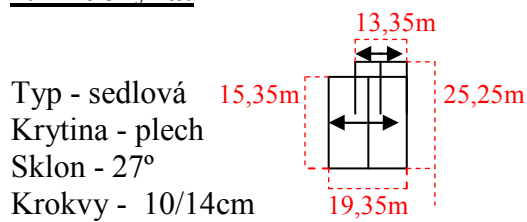

2.2 AB budova:

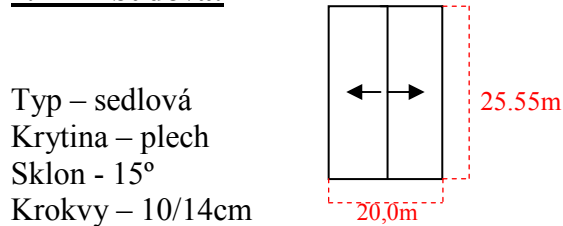

„PROFIL RAKOVO – zariadenia na využitie slnečnej energie“

2.3 Oceľový prístrešok:

Typ – plochá

Krytina – tvarovaný pozinkovaný plech 10012 hr.1mm

Sklon - 3%

Krokvy – oceľové – U160

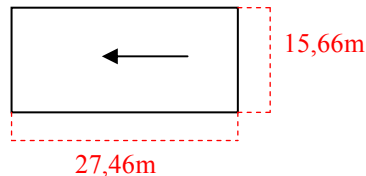

2.4 Vrátnica:

Typ – plochá

Krytina – živcová krytina

Sklon - 3%

Strop – stropné dosky PZD 9/10

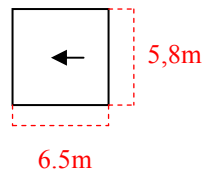

2.5 Expedícia:

Typ – sedlová

Krytina – plech

Sklon - 40°

Krokvy – 12/16cm

os. vzd 1m

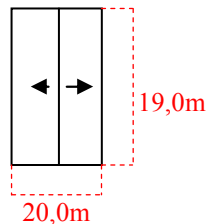

2.6 Sklad č.7:

Typ – sedlová

Krytina – vlnitý oceľ. Pozinkovaný plech 1001

Sklon - 15°

strešná konštrukcia je z oceľových priehradových strešných väzníkov

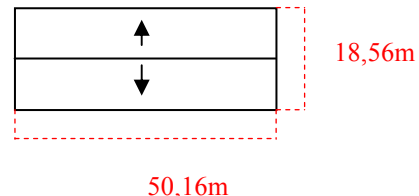

2.7 CO kryt:

Typ – plochá

Krytina – živic. izol. pásy

Sklon - 1%

Strop - monolitické

železobetónové panely 13,4m

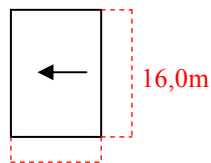

„PROFIL RAKOVO – zariadenia na využitie slnečnej energie“

2.8 Sklad č.4

Typ – sedlová
Krytina – pozink. Tvarovaný plech VSŽ 1001
Sklon – 20%
strešná konštrukcia je
z oceľových priehradových
strešných väzníkov

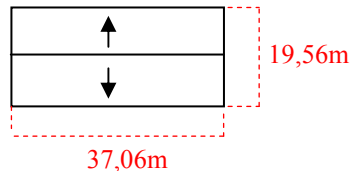

2.9 Sklad č.8:

Typ – sedlová
Krytina – hliníkový plech KOB 1003
Sklon - 21°
Strešná konštrukcia je
z drevených lepených
strešných väzníkov

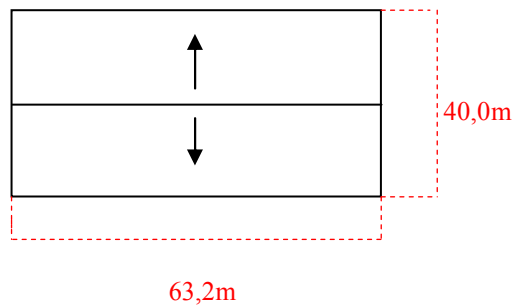

2.10 Umývací rampa:

Typ – sedlová
Krytina – oceľ. pozinkované profily radu 10 9000x5250mm
Sklon - 22%
Uchytenie na – oceľ. väzničky IE-14

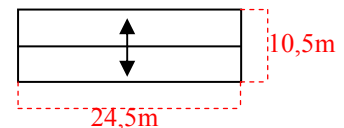

2.11 Výrobná hala:

Typ – plochá
Krytina – hydroizolačná fólia HYDROBT
Sklon - 2%
strop – strešné panely SZD 34/3 s tep. Izoláciou
ukladané na plnostenný sedlový väzník SZV1-12/6

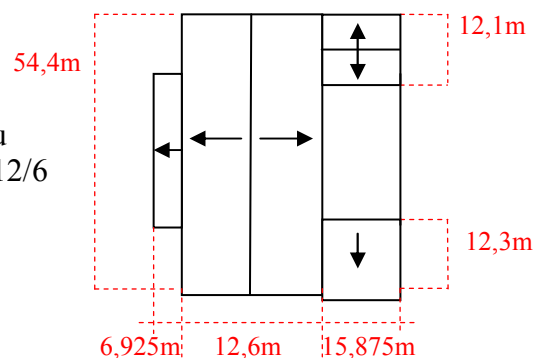

„PROFIL RAKOVO – zariadenia na využitie slnečnej energie“

2.12 Garáže č.1:

Typ – sedlová
Krytina – vlnitý pozink. plech
Sklon – 20%
strešná konštrukcia je
z oceľových priehradových
strešných väzníkov

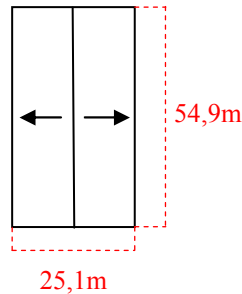

2.13 Garáže č.2:

Typ – sedlová
Krytina – vlnitý pozink. plech
Sklon - 20%
strešná konštrukcia je
z oceľových priehradových
strešných väzníkov

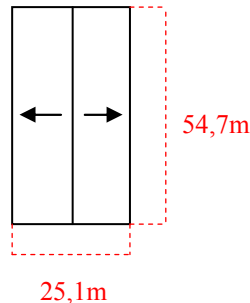

2.14 Garáže č.3:

Typ – sedlová
Krytina – vlnitý pozink. plech VSŽ10001
Sklon – 20%
Krokvy – 12/14cm
Oceľ. Trubkový väzník

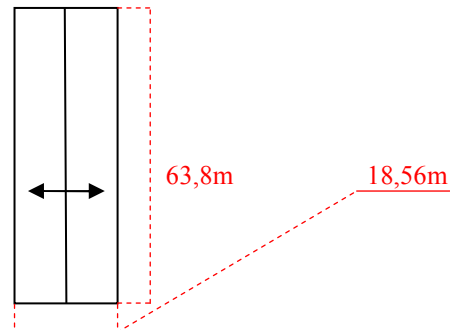

3. Obsah dodávky :

3.1 Predmetom zmluvy je záväzok Zhotoviteľa vykonať pre Objednávateľa dielo: Výstavba fotovoltaickej elektrárne zahŕňajúca dodávku technológie a realizácie stavebno-technologických prác pre stavbu:

„PROFIL RAKOVO zariadenia na využitie slnečnej energie“

za podmienok bližšie špecifikovaných v zmluve.

3.2 Dielo bude realizované podľa realizačnej projektovej dokumentácie (ďalej aj ako „PD

3.3 Identifikačné údaje stavby:

Názov stavby: **PROFIL RAKOVO - zariadenia na využitie slnečnej energie**

Miesto stavby: Obec Rakovo, strechy stavieb parcelné číslo 232/5,232/6,232/7,232/8,232/9, 232/10,232/11,232/13,232/14, súp. č. 137,135,136, 719 nachádzajúcich sa v obci Rakovo, zapísané na mene Objednávateľa na listoch vlastníctva č. 195, 234, 288 okres Martin, obec Rakovo, katastrálne územie Rakovo, vedeného Správou katastra Martin.



Profil Rakovo, spol. s r.o., Rakovo, 036 01 Martin, SR, IČO : 31 617 883,
IČ DPH : SK2020592882, zapísaná v OR OS Žilina, odd. Sro , vložka 2276/L
č.ú.: Dexia banka Slovensko 3034736001/5600, Tel : +421 43/429 4448,
Fax : +421 43/429 4450

„PROFIL RAKOVO – zariadenia na využitie slnečnej energie“

3.4 Predmetom plnenia je kompletne zhotovenie diela podľa spracovanej PD, vykonanie predpísaných a dohodnutých skúšok vrátane obstarania dokladovej časti v zmysle legislatívy a platných predpisov Slovenskej republiky v čase realizácie

4. Preberacie skúšky u zhotoviteľa

5. **Doprava dodávky** do PROFIL RAKOVO, spol. s r.o.

6. **Montáž zariadenia** v PROFIL RAKOVO, spol. s r.o.

7. **Preberacie skúšky** v PROFIL RAKOVO, spol. s r.o.

Vystavenie preberacieho protokolu, že predmet dodávky (zariadenia) vyhovuje technickej špecifikácii.

8. **Zaškolenie obslužného personálu.**

9. Obchodné podmienky

9.1 Vyhlasovateľ svoje obchodné podmienky realizácie predmetu obstarávania uvedie do nižšie uvedených ustanovení a návrhu Zmluvy. Súčasťou tejto Zmluvy budú aj dokumenty, resp. prílohy zahŕňajúce aj požiadavky uvedené vo vyhlásení obchodnej verejnej súťaže o predloženie najvhodnejšieho návrhu na uzavretie zmluvy pre realizáciu projektu vid'. Spôsob určenia ceny a tejto Prílohy č.1.

9.2 Vyhlasovateľ uzavrie zmluvu s úspešným navrhovateľom, ktorý predložil najvýhodnejší návrh v lehote viazanosti návrhov.

9.3 Vyhlasovateľ bude pri podpise zmluvy od úspešného navrhovateľa požadovať záväzne dodržať minimálne požadované zmluvné podmienky, ktoré nie je možné meniť.

9.4 Navrhovateľ návrh zmluvných podmienok môže doplniť iba o také ustanovenia, ktoré nebudú v rozpore s týmto Oznámením o vyhlásení Obchodnej verejnej súťaže a tejto Prílohy č.1 a nebudú sa vymykať obvyklým zmluvným podmienkam znevýhodňujúcim vyhlasovateľa.

9.5 Vyhlasovateľ si vyhradzuje právo neprijať ani jednu ponuku (návrh) z predložených ponúk (návrhov), ak zmluvné podmienky uvedené v návrhu zmluvy predloženom uchádzačom budú v rozpore s Oznámením o vyhlásení Obchodnej verejnej súťaže a tejto Prílohy č.1 a ak sa budú vymykať obvyklým zmluvným podmienkam a budú znevýhodňovať vyhlasovateľa.

9.6 Vyhlasovateľ bude pri hodnotení navrhovateľom predloženého návrhu zmluvy postupovať podľa Oznámenia o vyhlásení Obchodnej verejnej súťaže, pokynov na vypracovanie ponuky a Kritéria na hodnotenie ponúk a tejto Prílohy č.1.

9.7 Požadované zmluvné podmienky vyhlasovateľ formuloval v nasledovných minimálnych zmluvných podmienkach :

10. Podkladom pre uzavretie zmluvy sú:

10.1 podmienky Obchodnej verejnej súťaže o predloženie najvhodnejšieho návrhu na uzatvorenie zmluvy,



Profil Rakovo, spol. s r.o., Rakovo, 036 01 Martin, SR, IČO : 31 617 883,
IČ DPH : SK2020592882, zapísaná v OR OS Žilina, odd. Sro , vložka 2276/L
č.ú.: Dexia banka Slovensko 3034736001/5600, Tel : +421 43/429 4448,
Fax : +421 43/429 4450

„PROFIL RAKOVO – zariadenia na využitie slnečnej energie“

10.2 Príloha č.1 „Technická špecifikácia a Obchodné a zmluvné podmienky s minim. rozsahom Technický popis ponúkaného technologického zariadenia, platobné podmienky, termín dodania predmetu obstarávania a zmluvné pokuty za neplnenie, záručný a pozáručný servis.

11. **Návrh zmluvy** uzatvorenej podľa § 536 a nasl. Obchodného zákonníka v platnom znení

Zmluva o dielo č. 1/2010
uzavretá podľa § 536 a nasl. Obchodného zákonníka č. 513/1991 Zb.
v znení neskorších predpisov

Čl. I.

Zmluvné strany

Objednávateľ:

Obchodné meno: **PROFIL RAKOVO, spol. s r. o.**
sídlo: Rakovo, 036 01 Martin
IČO: 31 617 883
DIČ: SK2020592882
v mene spoločnosti koná: Mgr. Vladimír Franko
bankové spojenie: Dexia banka Slovensko
číslo účtu: 3034736001/5600
spoločnosť zapísaná v obchodnom registri Okresného súdu v Žiline, oddiel Sro vložka č. 2276/L

(ďalej tiež ako „Objednávateľ“)

Zhotoviteľ:

Obchodné meno:
Sídlo:
Konajúci prostredníctvom:
Zástupca na rokovanie vo veciach:
a./ zmluvných :
b./ technických :
IČO:
DIČ:
IČ DPH :
Bankové spojenie:
Číslo účtu:



Profil Rakovo, spol. s r.o., Rakovo, 036 01 Martin, SR, IČO : 31 617 883,
IČ DPH : SK2020592882, zapísaná v OR OS Žilina, odd. Sro , vložka 2276/L
č.ú.: Dexia banka Slovensko 3034736001/5600, Tel : +421 43/429 4448,
Fax : +421 43/429 4450

„PROFIL RAKOVO – zariadenia na využitie slnečnej energie“

Spoločnosť je zapísaná v Obchodnom registri Okresného súdu Bratislava I, oddiel Sro, vložka č. 44074/B.

(ďalej len „Zhotoviteľ“)

Čl. II.

Preambula

1. Podkladom pre uzavretie tejto zmluvy je Verejná obchodná súťaž na projekt pod názvom PROFIL RAKOVO - zariadenia na využitie slnečnej energie, pričom sa jedná sa o dodávku a montáž zariadení na využitie slnečnej energie na jestvujúcich objektoch - strechách o rozmeroch 5350 m² v Rakove, okres Martin v zmysle spracovanej projektovej dokumentácie. Verejnú obchodnú súťaž vyhlásil Objednávateľ dňa 01.03.2010.

2. Objednávateľ uzatvára túto zmluvu so Zhotoviteľom ako uchádzačom verejnej obchodnej súťaže, ktorý splnil všetky súťažné podmienky verejnej obchodnej súťaže a bol vyhodnotený ako úspešný.

Čl. III.

Predmet zmluvy

4 Predmetom zmluvy je záväzok Zhotoviteľa vykonať pre Objednávateľa dielo: Výstavba fotovoltaickej elektrárne zahŕňajúca dodávku technológie a realizácie stavebno-technologických prác pre stavbu:

„PROFIL RAKOVO zariadenia na využitie slnečnej energie“

(ďalej aj ako „dielo“ alebo „stavba“),

za podmienok bližšie špecifikovaných v zmluve.

5 Dielo bude realizované podľa realizačnej projektovej dokumentácie (ďalej aj ako „PD“), ktorú Zhotoviteľ dodá v lehote podľa čl. IV. bod 1. tejto zmluvy a výkazu výmer – podrobného rozpočtu, ktorý tvorí Prílohu č.1 tejto zmluvy. Zároveň je povinnosťou zhotoviteľa predkladať rozpočet v členení výkazu výmer v elektronickej verzii vo formáte MS Excel. Prípadné zmeny rozpočtu doložiť v elektronickej podobe vo formáte excel.

6 Identifikačné údaje stavby:

Názov stavby: **PROFIL RAKOVO - zariadenia na využitie slnečnej energie**

Miesto stavby: Obec Rakovo, strechy stavieb parcelné číslo 232/5,232/6,232/7,232/8,232/9, 232/10,232/11,232/13,232/14, súp. č. 137,135,136, 719 nachádzajúcich sa v obci Rakovo, zapísané na mene Objednávateľa na listoch vlastníctva č. 195, 234, 288 okres Martin, obec Rakovo, katastrálne územie Rakovo, vedeného Správou katastra Martin.

7 Predmetom plnenia je kompletne zhotovenie diela podľa spracovanej PD, vykonanie predpísaných a dohodnutých skúšok vrátane obstarania dokladovej časti v zmysle legislatívy a platných predpisov Slovenskej republiky v čase realizácie, najmä:

- výrobná dokumentácia v potrebnom rozsahu
 - potvrdenie o použitých materiáloch podľa § 47 stavebného zákona
 - prehľad vykonaných kontrol a skúšok zapísaných v stavebnom denníku
- iné doklady, ktorých obstaranie bolo určené stavebným konaním pre danú stavbu.



Profil Rakovo, spol. s r.o., Rakovo, 036 01 Martin, SR, IČO : 31 617 883,
IČ DPH : SK2020592882, zapísaná v OR OS Žilina, odd. Sro , vložka 2276/L
č.ú.: Dexia banka Slovensko 3034736001/5600, Tel : +421 43/429 4448,
Fax : +421 43/429 4450

„PROFIL RAKOVO – zariadenia na využitie slnečnej energie“

Dojednaný rozsah prác bude vykonaný v súlade s projektovou dokumentáciou. Z hľadiska technického a technologického dojednávajú sa ako záväzné platné technické a technologické predpisy a normy týkajúce sa vykonávania prác a použitých materiálov. Vykonanie všetkých potrebných skúšok zabezpečí Zhotoviteľ na svoje náklady a uvedené doklady odovzdá Objednávateľovi najneskôr pri odovzdávanom a preberacom konaní stavby, alebo jej dohodnutej ukončenej časti.

8 Zhotoviteľ je ďalej povinný odovzdať všetky potrebné doklady k úspešnej kolaudácii vrátane úradných skúšok potrebných podľa slovenských predpisov. Dokladová časť bude odovzdaná 2x v papierovej forme (zviazaná v jednotlivých obálkach, šanónoch, s číselným zoznamom jednotlivých dokladov a dokumentov, každý doklad bude označený číslom podľa súpisu).

9 Zhotoviteľ sa zaväzuje vykonať dielo vo vlastnom mene a na vlastnú zodpovednosť.

10 Objednávateľ sa zaväzuje riadne vykonané dielo prevziať a zaplatiť cenu za jeho vykonanie. Tým nie sú dotknuté ustanovenia čl. XI.

Čl. IV.

Čas plnenia

1. Zmluvné strany sa dohodli na nasledovných termínoch plnenia:

- termín začatia realizácie diela: deň doručenia písomného oznámenia Objednávateľom alebo deň prevzatia staveniska Zhotoviteľom, pričom rozhodujúci je deň, ktorý nastane neskôr;
- lehota na ukončenie diela: do 12 mesiacov odo dňa začatia realizácie diela.

Čl. V.

Dodacie podmienky a prevzatie diela

1. Zhotoviteľ oznámi Objednávateľovi aspoň 3 dni vopred, kedy bude dielo pripravené na odovzdanie. Objednávateľ v súlade s týmto oznámením si so Zhotoviteľom dohodne termín prevzatia diela vykonaného podľa zmluvy. O odovzdaní a prevzatí diela bude vyhotovený protokol, ktorý podpíšu oprávnení zástupcovia oboch zmluvných strán.

2. Riadne vykonanie diela sa preukazuje vykonaním všetkých potrebných skúšok. Dielo sa považuje za dokončené až vtedy, keď sa tieto skúšky úspešne vykonajú. Na účasť na nich je Zhotoviteľ povinný Objednávateľa pozvať v lehote najmenej 3 dni pred termínom vykonania skúšok. Výsledok skúšok sa zachytí v zápisnici, ktorú podpíšu oprávnení zástupcovia oboch zmluvných strán.

3. Objednávateľ je oprávnený prevziať dielo aj s prípadnými drobnými závadami a nedorobkami, ktoré samy o sebe ani v spojení s inými nebránia plynulému a bezpečnému užívaniu diela pre dohodnutý účel. Termín odstránenia týchto nedostatkov bude dohodnutý v protokole o odovzdaní a prevzatí diela podľa bodu 1. tohto článku zmluvy.

Čl. VI.

Cena

1. Cena za dielo (ďalej aj ako „cena diela“) je dohodnutá v súlade so zákonom č. 18/1996 Z. z. o cenách v znení neskorších predpisov vo výške

..... bez DPH



Profil Rakovo, spol. s r.o., Rakovo, 036 01 Martin, SR, IČO : 31 617 883,
IČ DPH : SK2020592882, zapísaná v OR OS Žilina, odd. Sro , vložka 2276/L
č.ú.: Dexia banka Slovensko 3034736001/5600, Tel : +421 43/429 4448,
Fax : +421 43/429 4450

„PROFIL RAKOVO – zariadenia na využitie slnečnej energie“

(slovom: dvestosedemdesiatsedemtisíc štyridsaťosem eur deväťdesiatšesť centov).

K dohodnutej cene bude fakturovaná DPH podľa platných právnych predpisov.

2. V cene za zhotovenie diela sú obsiahnuté aj náklady na vybudovanie, prevádzku, údržbu a vypratanie zariadenia staveniska Zhotoviteľa.
3. Jednotkové ceny, uvedené v ocenenom výkaze výmer, sú pre tú istú položku stavebnej práce a dodávky rovnaké pre celú stavbu i v prípade požadovaných navyše prác Objednávateľom.
4. Za prípadné práce realizované po uplynutí časového termínu na realizáciu diela, ktorý je maximálne 36 mesiacov od nadobudnutia účinnosti tejto zmluvy o dielo, výlučne z dôvodov na strane Objednávateľa, sa môže cena meniť len po obojstrannom odsúhlasení a to pomocou pomeru indexu vývoja cien stavebných prác za príslušný odbor, resp. smer výstavby.
5. Cena uvedená v bode 1. tohto článku je konečná, a sú v nej zahrnuté všetky práce, výkony a dodávky, ktoré patria k úplnému zhotoveniu a odovzdaniu diela podľa zmluvy vrátane odskúšania. Zhotoviteľ v tejto súvislosti potvrdzuje, že si preveril podklady zadania Objednávateľa čo najpresnejšie, podľa dostupných informácií s tým, že nie je v žiadnom prípade oprávnený v budúcnosti uplatňovať akékoľvek finančné nároky ani iné práva pre chýbajúce nedostatočné či nesprávne údaje v týchto podkladoch. Cena diela sa nesmie meniť z akýchkoľvek dôvodov na strane Zhotoviteľa v prípade, že dielo bude dokončené podľa priloženého harmonogramu stavebných a montážnych prác, ktorý vyjadruje časové a finančné plnenie zmluvy.

ČI. VII.

Platobné podmienky

1. Cenu diela, sa zaväzuje uhradiť Objednávateľ na základe faktúry vystavenej Zhotoviteľom po protokolárnom odovzdaní diela. Zhotoviteľ vystaví faktúru na základe písomne potvrdeného odovzdania a prevzatia kompletného diela podľa článku V. tejto zmluvy.
2. Faktúra musí byť zostavená prehľadne a jej súčasťou bude súpis vykonaných prác odsúhlasený Objednávateľom.
3. Súpisy vykonaných prác za Objednávateľa odsúhlasuje osoba na tento účel vymenovaná Objednávateľom, najneskôr v deň účinnosti tejto zmluvy, alebo osoba oprávnená konať za Objednávateľa vo veciach technických.
4. Lehota splatnosti faktúry je 14 dní odo dňa jej vystavenia.
5. Ak je Zhotoviteľ registrovaný platiteľ DPH v Slovenskej republike, zabezpečí, aby ním vystavené faktúry obsahovali všetky potrebné náležitosti v zmysle § 71 zák. č. 222/2004 Z. z. o dani z pridanej hodnoty v znení neskorších predpisov. Zhotoviteľ ďalej zabezpečí, aby ním vystavená faktúra obsahovala obchodné meno Objednávateľa podľa výpisu z obchodného registra, DIČ, telefonický kontakt na osobu zodpovednú za fakturáciu a číslo zmluvy a obojstranne podpísaný protokol o odovzdaní a prevzatí diela.
6. Peňažný záväzok Objednávateľa platený prostredníctvom banky je splnený pripísaním fakturovanej sumy z účtu Objednávateľa v prospech účtu Zhotoviteľa.
7. Zhotoviteľ je povinný zaslať faktúry na adresu Objednávateľa.
8. Objednávateľ v termíne do 5 pracovných dní od dňa účinnosti tejto zmluvy Zhotoviteľovi dôveryhodným spôsobom preukáže, že disponuje dostatočnými finančnými prostriedkami na úhradu prác vykonaných Zhotoviteľom v súvislosti s realizáciou diela podľa tejto zmluvy.



Profil Rakovo, spol. s r.o., Rakovo, 036 01 Martin, SR, IČO : 31 617 883,
IČ DPH : SK2020592882, zapísaná v OR OS Žilina, odd. Sro , vložka 2276/L
č.ú.: Dexia banka Slovensko 3034736001/5600, Tel : +421 43/429 4448,
Fax : +421 43/429 4450

„PROFIL RAKOVO – zariadenia na využitie slnečnej energie“

Čl. VIII.

Zmluvná pokuta a úrok z omeškania

1. V prípade nedodržania termínu splatnosti faktúry, Zhotoviteľ môže vyfakturovať Objednávateľovi zmluvnú pokutu vo výške 0,05 % z dlžnej čiastky za každý deň nesplania povinnosti Objednávateľa uhradiť cenu diela v lehote splatnosti.
2. Ak Zhotoviteľ z dôvodov na strane Zhotoviteľa nedodrží čas plnenia dohodnutý v zmluve, Objednávateľ má právo účtovať Zhotoviteľovi zmluvnú pokutu vo výške 0,05 % z ceny diela, s plnením ktorého je v omeškani, za každý deň omeškania.
3. Nárok na zmluvnú pokutu (sankciu) nevznikne, ak plnenie podľa ods. 1. alebo 2 bolo znemožnené vyššou mocou, alebo konaním resp. nekonaním druhej zmluvnej strany.
4. Dojednaním zmluvnej pokuty nie je dotknutý nárok zmluvnej strany na náhradu škody spôsobenej porušením povinnosti, ktorá je zabezpečená zmluvnou pokutou, druhou zmluvnou stranou, v rozsahu prevyšujúcom sumu zmluvnej pokuty.
5. Nárok na zmluvnú pokutu nezaniká ani v prípade odstúpenia od zmluvy.

Čl. IX.

Prechod nebezpečenstva škody a vlastníctva k dielu

1. Objednávateľ nadobudne vlastnícke právo k vykonanému dielu okamihom jeho zaplatenia.
2. Zhotoviteľ znáša nebezpečenstvo škody na diele do jeho odovzdania a prevzatia Objednávateľom.

Čl. X.

Vady diela a záručná doba

1. Zhotoviteľ zodpovedá za to, že dielo je zhotovené podľa podmienok stanovených v zmluve a že počas záručnej doby bude mať vlastnosti dohodnuté v zmluve.
2. Dielo má vady, keď jeho vykonanie nezodpovedá kvalitatívnym podmienkam stanoveným v odovzdaných podkladoch, platným STN a príslušným stavebno-technickým predpisom a nie je spôsobilé k zmluvnému účelu alebo nemá zmluvné vlastnosti.
3. Zhotoviteľ poskytuje na dielo záruku v trvaní 36 mesiacov, a začína plynúť odo dňa odovzdania diela Objednávateľovi.
4. Zhotoviteľ zodpovedá za vady, ktoré má dielo v čase jeho odovzdania Objednávateľovi. Za vady, ktoré sa prejavili po odovzdaní diela, Zhotoviteľ zodpovedá iba vtedy, ak boli spôsobené porušením jeho povinnosti.
5. Zmluvné strany sa dohodli pre prípad vady diela, že počas záručnej doby má Objednávateľ právo požadovať a Zhotoviteľ povinnosť bezplatne odstrániť vady.
6. Objednávateľ sa zaväzuje, že vzniknuté vady diela počas záručnej doby oznámi bezodkladne po zistení vady Zhotoviteľovi písomnou formou.
7. Zhotoviteľ sa zaväzuje začať s odstraňovaním prípadných väd diela ihneď, najneskôr však do 5 pracovných dní od uplatnenia oprávnenej reklamácie Objednávateľom a vady odstrániť v čo najkratšom možnom čase.

Čl. XI.



Profil Rakovo, spol. s r.o., Rakovo, 036 01 Martin, SR, IČO : 31 617 883,
IČ DPH : SK2020592882, zapísaná v OR OS Žilina, odd. Sro , vložka 2276/L
č.ú.: Dexia banka Slovensko 3034736001/5600, Tel : +421 43/429 4448,
Fax : +421 43/429 4450

„PROFIL RAKOVO – zariadenia na využitie slnečnej energie“

Podmienky vykonania diela a stavebnomontážny denník

1. Zhotoviteľ sa zaväzuje vykonať dielo vo vlastnom mene na vlastnú zodpovednosť, na svoje náklady a pri vlastnom zabezpečení bezpečnosti práce.
2. Montážnym pracoviskom alebo tiež staveniskom sa rozumie miesto realizácie diela.
3. Objednávateľ sa zaväzuje odovzdať a Zhotoviteľ sa zaväzuje prevziať stavenisko zbavené práv tretích osôb a zahájiť práce podľa tejto zmluvy v termíne podľa dohody zmluvných strán.
4. Objednávateľ je povinný odovzdať stavenisko vypratané tak, aby na ňom mohol Zhotoviteľ začať práce v súlade so súťažnými podkladmi a s podmienkami zmluvy.
5. Zhotoviteľ zabezpečí na svoje náklady dopravu a skladovanie všetkých materiálov, stavebných hmôt a dielcov, výrobkov, strojov a zariadení a ich presun zo skladu na stavenisko.
6. Zhotoviteľ je povinný udržiavať na prevzatom montážnom pracovisku poriadok a čistotu a dbať na to, že realizáciou prác nespôsobí škody.
7. Prípadné stráženie staveniska si zaistí Zhotoviteľ.
8. Zhotoviteľ v zmysle rozsahu predmetu zmluvy a počas jej plnenia v plnom rozsahu zodpovedá za bezpečnosť a ochranu zdravia pri práci v zmysle zákona č. 124/2006 Z. z. o bezpečnosti a ochrane zdravia pri práci a o zmene a doplnení niektorých zákonov, za ochranu pred požiarmi v zmysle zákona č. 314/2001 Z. z. o ochrane pred požiarmi v znení neskorších predpisov.
9. Ak konanie Zhotoviteľa v súvislosti a v čase realizácie diela má za následok porušenie predpisov BOZP, PO a ŽP a tieto porušenia budú mať za následok udelenie pokuty zo strany orgánov verejnej alebo štátnej správy podľa príslušných právnych predpisov, odškodní Zhotoviteľ Objednávateľa v celej výške zaplatenej pokuty.
10. Ak zavinené konanie Zhotoviteľa v súvislosti a v čase realizácie diela má za následok poškodenie zdravia ľudí a majetku tretích osôb a títo uplatnia nároky voči Objednávateľovi, Zhotoviteľ odškodní Objednávateľa za uspokojenie týchto nárokov v plnej výške za predpokladu, že uspokojenie týchto nárokov bolo nevyhnutné a odôvodnené.
11. Odpady a nečistoty vzniknuté prácami Zhotoviteľa je Zhotoviteľ povinný odstrániť k termínu odovzdania diela, resp. k termínu odstránenia vád a nedorobkov dohodnutom v zápise o prevzatí.
12. Zhotoviteľ zabezpečí u Objednávateľa školenie z predpisov BOZP a PO pre všetkých svojich zamestnancov vrátane zamestnancov svojich subdodávateľov pred začatím plnenia zmluvy.
13. V prípade vzniku mimoriadnej udalosti (úraz, požiar) počas výkonu prác pre Objednávateľa je Zhotoviteľ povinný postupovať podľa zákona č. 124/2006 Z. z. o bezpečnosti a ochrane zdravia pri práci a o zmene a doplnení niektorých zákonov a zabezpečiť všetky povinnosti vyplývajúce z uvedeného zákona.
14. Objednávateľ je oprávnený vykonávať občasný stavebný dozor.
15. Zhotoviteľ je povinný vykonať dielo v súlade so spracovanou projektovou dokumentáciou, stavebným povolením, touto zmluvou a všetkými platnými STN, zákonmi a ich vykonávacími vyhláškami, bezpečnostnými predpismi, ktoré sa týkajú jeho činnosti spojenými s realizáciou diela. Pokiaľ porušením uvedených predpisov vznikne akákoľvek škoda, nesie všetky vzniknuté náklady Zhotoviteľ.
16. Materiály či výrobky, ktoré nezodpovedajú projektovej dokumentácii, zadávacím podmienkam alebo nevyhovujú skúškam, musia byť zariadenia Objednávateľa odstránené zo staveniska ihneď.
17. Objednávateľ je oprávnený kontrolovať vykonávanie diela na všetkých stupňoch jeho vykonávania. Jedná sa zvyčajne o konštrukcie a práce, ktoré vyžadujú zvlášť kontrolu pred ich zakrytím. V prípade, že sa Objednávateľ riadne vyzvaný nedostaví, je Zhotoviteľ oprávnený pokračovať v prácach. Zhotoviteľ vyzve Objednávateľa najneskôr 3 pracovné dni vopred ku kontrole zakrývaných konštrukcií a prác písomnou formou zápisom do stavebnomontážneho denníka (ďalej aj ako „SD“) a emailom na adresy profil@profil.sk Pokiaľ tak neurobí, je povinný na žiadosť Objednávateľa uvedené práce na svoje náklady odkryť.



Profil Rakovo, spol. s r.o., Rakovo, 036 01 Martin, SR, IČO : 31 617 883,
IČ DPH : SK2020592882, zapísaná v OR OS Žilina, odd. Sro , vložka 2276/L
č.ú.: Dexia banka Slovensko 3034736001/5600, Tel : +421 43/429 4448,
Fax : +421 43/429 4450

„PROFIL RAKOVO – zariadenia na využitie slnečnej energie“

18. Zodpovedná osoba za Zhotoviteľa – stavbyvedúci: Ing. Jaroslav Štellár
19. Zhotoviteľ je povinný viesť odo dňa prevzatia staveniska SD, do ktorého sa budú zapisovať všetky skutočnosti rozhodujúce pre plnenie zmluvy.
20. SD sa bude viesť podľa technologického postupu prác. V SD budú zapísané všetky rozhodujúce skutočnosti, ktoré majú rozhodujúci vplyv na montážne práce.
21. Objednávateľ je povinný sledovať obsah SD a k zápisom pripájať svoje stanovisko.
22. V priebehu pracovného času musí byť SD na stavbe trvalo prístupný. Povinnosť viesť SD končí odovzdaním a prevzatím diela.
23. Ak Objednávateľ nesúhlasí s vykonaným záznamom Zhotoviteľa, je povinný pripojiť najneskôr do 3 pracovných dní svoje vyjadrenie.
24. Zhotoviteľ je povinný pri výkone diela postupovať v súlade so všeobecne záväznými právnymi predpismi Slovenskej republiky týkajúcimi sa ochrany životného prostredia (najmä predpisy súvisiace s ochranou ovzdušia, nakladania s odpadmi, so stavebnými výrobkami, s územným plánovaním a stavebným poriadkom a ďalšie).
25. Zmluvné strany sa dohodli, že vzhľadom na skutočnosť, že Objednávateľ má záujem financovať zhotovenie diela aj prostredníctvom finančných prostriedkov tvoriacich tzv. verejné zdroje (napr. nenávratný finančný príspevok z fondov Európskej únie), podpisom tejto Zmluvy sa Zhotoviteľ zaväzuje kedykoľvek strieť realizáciu akejkoľvek kontroly a/alebo auditu zo strany orgánov verejnej moci, ak potreba realizácie takejto kontroly a/alebo auditu vznikne.

Čl. XII.

Vyššia moc

1. Ako prípady vyššej moci sú považované nasledujúce okolnosti a skutočnosti, ktoré nastali objektívne po uzatvorení zmluvy a znemožňujú jej plnenie: štrajk, epidémia, požiar, prírodná katastrofa, mobilizácia, vojna, povstanie, zabavenie tovaru, embargo, zákaz transferu devíz, poruchy a všeobecný nedostatok dopravných prostriedkov, všeobecný nedostatok vstupných materiálov a surovín, nezavinená regulácia odberu elektrickej energie.
2. Zmluvná strana postihnutá udalosťou vyššej moci je povinná okamžite oznámiť túto skutočnosť druhej strane. Zmluvné strany sa oslobodzujú od zodpovednosti za čiastočné alebo úplné nesplnenie zmluvných záväzkov, pokiaľ ich splnenie bolo ovplyvnené alebo znemožnené neodvratiteľnými okolnosťami. V tomto prípade sa predlžuje lehota plnenia zmluvných povinností o dobu, počas ktorej budú následky neodvratiteľných okolností trvať.

Čl. XIII.

Dodacie podmienky

1. Predmet plnenia zmluvy bude splnený písomne potvrdeným odovzdaním a prevzatím kompletného diela, alebo jeho dohodnutej časti.
2. Podmienkou prevzatia diela je splnenie kvalitatívnych, technických a iných podmienok na jeho uvedenie do bezpečnej prevádzky vrátane jeho kolaudácie. Zhotoviteľ je povinný písomne oznámiť Objednávateľovi, najneskôr päť kalendárnych dní vopred, kedy bude dielo pripravené k odovzdaniu. Objednávateľ následne písomne zvoláva odovzdávacie a preberacie konanie diela v termíne najneskôr do siedmich dní od obdržania oznámenia o ukončení prác. O odovzdaní a prevzatí diela spíšu účastníci Zápis o odovzdaní a prevzatí diela.



Profil Rakovo, spol. s r.o., Rakovo, 036 01 Martin, SR, IČO : 31 617 883,
IČ DPH : SK2020592882, zapísaná v OR OS Žilina, odd. Sro , vložka 2276/L
č.ú.: Dexia banka Slovensko 3034736001/5600, Tel : +421 43/429 4448,
Fax : +421 43/429 4450

„PROFIL RAKOVO – zariadenia na využitie slnečnej energie“

3. Objednávateľ je povinný prevziať dielo iba v prípade, že na ňom nebudú v dobe prevzatia zistené žiadne chyby a nedorobky, ktoré by bránili prevádzke a jeho riadnemu užívaniu. Zistené chyby a nedorobky diela, ktoré nebránia jeho užívaniu k účelu, na ktorý je určené, nie sú dôvodom pre neprevzatie diela Objednávateľom. Takéto chyby a nedorobky budú odstránené Zhotoviteľom najneskôr v lehote dohodnutej v zápise o odovzdaní a prevzatí diela.
4. Podmienky odstránenia zistených chýb a nedorobkov musia byť uvedené v zápise o odovzdaní a prevzatí diela.
5. Ak Objednávateľ odmietne dielo prevziať, spíšu o tom účastníci zmluvy zápis, v ktorom uvedú svoje stanoviská a ich zdôvodnenie.
6. Právo na odstránenie prípadných chýb a termín ich odstránenia uplatní Objednávateľ v Zápise o odovzdaní a prevzatí diela. Kontrola odstránenia chýb bude vykonaná protokolárne za účasti zodpovedných zástupcov oboch strán.
7. Zhotoviteľ je povinný ku dňu odovzdávacieho a preberacieho konania kompletne upratať stavenisko a jeho okolie, kde svojou činnosťou spôsobil neporiadok, a ďalej aj všetky priestory jemu zverené Objednávateľom. Ďalej je povinný upratať všetky komunikácie a plochy, ktoré užíval, pokiaľ spôsobil ich znečistenie.
8. Prípadné zanechanie materiálu na stavenisku za účelom odstránenia chýb na dobu presahujúcu termín stanovený na upratovanie staveniska musí byť prejednané s Objednávateľom a ním schválené.
9. Dohodnutia tohto článku o odovzdaní a prevzatí diela sa primerane použijú i pre prípady odovzdania jednotlivých etáp diela, pokiaľ boli dohodnuté.
10. Objednávateľ je povinný nahradiť Zhotoviteľovi náklady, ktoré Zhotoviteľovi vznikli z dôvodu omeškania zavineného Objednávateľom. Ak je príčinou meškania prevzatia diela vyššia moc, nemá Zhotoviteľ nárok na náklady, ktoré mu z toho titulu vznikli.

Čl. XIV.

Zánik zmluvy

1. Platnosť zmluvy zaniká :
 - a) vzájomnou dohodou zmluvných strán;
 - b) odstúpením od zmluvy.
2. Ktorákoľvek zo zmluvných strán je oprávnená odstúpiť od tejto zmluvy za podmienok uvedených v príslušných právnych predpisoch, ako aj v prípade:
 - a) podstatného porušenia zmluvy druhou zmluvnou stranou;
 - b) ak sa začne konkurzné, resp. reštrukturalizačné konanie na majetok druhej zmluvnej strany.
3. Za podstatné porušenie zmluvy Zhotoviteľom sa považuje
 - a) nedodržanie termínu dodania diela dohodnutého v zmluve o viac ako 30 dní;
 - b) dodanie diela, ktoré nezodpovedá požiadavkám Objednávateľa dohodnutým v zmluve;
4. Objednávateľ aj Zhotoviteľ má právo na odstúpenie od zmluvy aj vtedy, ak do 31.12.2010 zmluva nenadobudla účinnosť z dôvodu, že v zmysle čl. XVI. bod 1. nebola medzi príslušným vykonávateľom štátnej pomoci a prijímateľom štátnej pomoci – Objednávateľom uzatvorená platná a účinná zmluva o nenávratnom finančnom príspevku.
5. Za podstatné porušenie zmluvy Objednávateľom sa považuje omeškanie Objednávateľa s úhradou faktúry podľa čl. VII. tejto zmluvy po dobu dlhšiu ako 30 dní po lehote splatnosti.
6. Odstúpením od zmluvy zmluva zaniká, keď prejav vôle oprávnenej strany odstúpiť od zmluvy je doručený druhej strane. Po tejto dobe nemožno účinky odstúpenia od zmluvy odvolať alebo meniť bez súhlasu druhej strany.



Profil Rakovo, spol. s r.o., Rakovo, 036 01 Martin, SR, IČO : 31 617 883,
IČ DPH : SK2020592882, zapísaná v OR OS Žilina, odd. Sro , vložka 2276/L
č.ú.: Dexia banka Slovensko 3034736001/5600, Tel : +421 43/429 4448,
Fax : +421 43/429 4450

„PROFIL RAKOVO – zariadenia na využitie slnečnej energie“

Čl. XV.

Osobitné ustanovenia

1. Zmluvné strany sa dohodli, že počas trvania zmluvy sa budú vzájomne informovať o všetkých zmenách týkajúcich sa obchodného mena, sídla miesta podnikania, predmetu činnosti, štatutárnych orgánov vrátane spôsobu ich zastupovania voči tretím osobám ako aj oznamovať všetky rozhodujúce skutočnosti, ktoré môžu mať vplyv na plnenie záväzkov.
2. Zmluvná strana je povinná písomne upovedomiť druhú stranu o hroziacom, resp. začatom konkurznom konaní.
3. Zmluvné strany sú povinné zachovať obchodné tajomstvo vo vzťahu ku skutočnostiam obchodnej, výrobnjej, alebo technickej povahy súvisiacim s podnikateľskou činnosťou oboch zmluvných strán, ktoré majú skutočnú, alebo aspoň potenciálnu materiálnu, alebo nemateriálnu hodnotu, nie sú v príslušných odborných kruhoch bežne dostupné, majú byť podľa vôle jednej zo zmluvných strán utajené a táto zmluvná strana ich utajenie zodpovedajúcim spôsobom zabezpečuje.
4. V prípade porušenia povinnosti stanovenej v predchádzajúcom bode vzniká dotknutej zmluvnej strane voči povinnej zmluvnej strane nárok na náhradu škody, vydanie získaného bezdôvodného obohatenia a poskytnutie primeraného peňažného zadosťučinenia. Okrem toho je poškodená strana oprávnená domáhať sa, aby sa druhá zmluvná strana zdržala konania porušujúceho jej zmluvné povinnosti a odstránila závadný stav.
5. Všetky oznámenia, žiadosti, požiadavky a ostatná komunikácia zmluvných strán budú adresované na príslušné adresy a do pozornosti osôb uvedených v čl. I. tejto zmluvy.
6. Prílohami tejto Zmluvy, ktoré súčasne sú neoddeliteľnou súčasťou tejto Zmluvy, sú:
 - a) Príloha č.1 – podrobný rozpočet v členení výkazu výmer.
7. V prípade akéhokoľvek rozporu medzi ustanoveniami písomností alebo právnych úkonov, ktoré sú uvedené v bode 6., použije sa poradie prednosti, záväznosti a dôležitosti týchto písomností alebo právnych úkonov ako je definované v bode 6.

Čl. XVI.

Záverečné ustanovenia

1. Táto zmluva je uzavretá jej podpisom oboja zmluvnými stranami a nadobúda účinnosť po splnení odkladacej podmienky, ktorá spočíva v tom, že dôjde k uzavretiu platnej a účinnej zmluvy o poskytnutí nenávratného finančného príspevku medzi príslušným vykonávateľom štátnej pomoci a príjmom štátnej pomoci, ktorým je Objednávateľ (vyhlasovateľ verejnej obchodnej súťaže), a to na základe jeho žiadosti o poskytnutie nenávratného finančného príspevku v rámci Prioritnej osi 2 – Energetika, Opatrenie 2.1. – Zvyšovanie energetickej efektívnosti na strane výroby aj spotreby a zavádzanie progresívnych technológií v energetike. Objednávateľ má povinnosť uzatvorenie zmluvy o nenávratnom finančnom príspevku oznámiť Zhotoviteľovi bez zbytočného odkladu.
2. Akékoľvek zmeny alebo doplnky obsahu tejto zmluvy musia byť urobené formou písomných dodatkov, ktoré budú platné, ak budú riadne potvrdené a podpísané oprávnenými zástupcami oboch zmluvných strán a odsúhlasené príslušným vykonávateľom štátnej pomoci, ktorý nenávratný finančný príspevok poskytol, ak takéto súhlas vyžadujú podmienky poskytnutia nenávratného finančného príspevku.
3. Pokiaľ nie je v zmluve stanovené inak, riadia sa vzťahy vyplývajúce z tejto zmluvy príslušnými ustanoveniami Obchodného zákonníka č. 513/1991 Zb. v znení neskorších predpisov.
4. Ak je, prípadne bude, niektoré ustanovenie tejto zmluvy neplatné a/alebo neúčinné, nedotýka sa to ostatných ustanovení tejto zmluvy, ktoré zostávajú v platnosti a účinnosti. Zmluvné strany sa v takomto



Profil Rakovo, spol. s r.o., Rakovo, 036 01 Martin, SR, IČO : 31 617 883,
IČ DPH : SK2020592882, zapísaná v OR OS Žilina, odd. Sro , vložka 2276/L
č.ú.: Dexia banka Slovensko 3034736001/5600, Tel : +421 43/429 4448,
Fax : +421 43/429 4450

„PROFIL RAKOVO – zariadenia na využitie slnečnej energie“

prípade zaväzujú dohodou nahradiť neplatné a/alebo neúčinné ustanovenie novým platným a/alebo účinným ustanovením, ktoré najlepšie zodpovedá pôvodne zamýšľanému ekonomickému účelu ustanovenia neplatného a/alebo neúčinného. Do doby uzavretia dohody platí zodpovedajúca úprava všeobecne záväzných predpisov SR.

5. Prípadné spory vzniknuté v súvislosti s plnením uzatvorenej zmluvy budú riešené podľa právneho poriadku Slovenskej republiky. Zmluvné strany sa dohodli, že všetky spory, ktoré medzi nimi vznikli alebo ktoré medzi nimi vzniknú z tejto zmluvy alebo v súvislosti s ňou, vrátane sporov o jej platnosť, výklad alebo zrušenie, sa budú prejednávať a rozhodovať v rozhodcovskom konaní pred Arbitrážnym súdom - stálym rozhodcovským súdom zriadenom pri obchodnej spoločnosti Arbitrážny dom a.s., ČSA 24, Banská Bystrica, IČO: 36 756 202,(ďalej len „AS“), a to za podmienok a podľa pravidiel vymedzených Štatútom AS a Rokovacím poriadkom AS zverejnené na www.arbitraznysud.sk. Spor je oprávnený rozhodnúť jediný rozhodca, ktorého menuje Predsedníctvo AS zo zoznamu rozhodcov vedenom pri AS. Strany sa zaväzujú podrobiť rozhodnutiu AS.

6. Táto zmluva je vyhotovená v štyroch vyhotoveniach, z ktorých každá zo zmluvných strán obdrží po dvoch vyhotoveniach.

7. Písomnosti sa doručujú na posledne známu adresu a považujú sa za doručené dňom prevzatia, odopretia zásielku prevziať alebo uplynutím odbernej lehoty.

V Rakove dňa :

V Rakove dňa :

Za Objednávateľa.:

Za Zhotoviteľa:

PROFIL RAKOVO spol. s r.o.

.....
Mgr. Vladimír Franko
konateľ

.....
konateľ



Profil Rakovo, spol. s r.o., Rakovo, 036 01 Martin, SR, IČO : 31 617 883,
IČ DPH : SK2020592882, zapísaná v OR OS Žilina, odd. Sro , vložka 2276/L
č.ú.: Dexia banka Slovensko 3034736001/5600, Tel : +421 43/429 4448,
Fax : +421 43/429 4450

„PROFIL RAKOVO – zariadenia na využitie slnečnej energie“

**PRÍLOHA č.1 Cenová ponuka V € bez DPH rozpis po jednotlivých položkách (požadujeme
dodať ajv elektronickej forme, súbor EXCEL)
K zmluve o dielo č. 1/2010**

P.Č	Popis	Množ.	MJ	Jed.cena	Cena celkom	Jednot cena montáž	Cena celkom montáž
1							
n							
Celkom							

P.Č	Prev. Súbor / Objekt	Celková cena	Zriadenie staveniska	Doprava	Celková cena bez DPH
1					
n					
Celková cena akcie bez DPH					
DPH 19%					
Celková cena s DPH					

Za objednávateľa :

Za zhotoviteľa :

Mgr. Vladimír Franko
konateľ